



DV 300 GP



Bedienungsanleitung

www.alan-electronics.de

1 Inhalt

1	Inhalt	2
2	Lieferumfang	3
3	Halterungen	3
4	Einleitung	4
4.1	Montage	4
4.2	Videoplayer	6
5	Bedienungshinweise	7
5.1	Im Freien	7
5.2	Im Gebäude	8
6	Störungserkennung	9
7	Gewährleistungs- und Recyclinginformationen	11
7.1	Gesetzliche Gewährleistung von 2 Jahren nach Kaufdatum	11
7.2	Elektroschrottgesetz und Recycling	11
7.3	Serviceanschrift und technische Hotline	12

2 Lieferumfang

- | | |
|------------------------|----|
| 1. GPS DV | x1 |
| 2. Compact Disk | x1 |
| 3. Bedienungsanleitung | x1 |
| 4. SD Karten Adapter | x1 |

Um die Micro SD Karte zu lesen setzen Sie diese bitte in den SD Karten Adapter ein. Nun können Sie den SD Karten Adapter mit Hilfe eines Kartenlesers auslesen.

Halterungen:

- | | |
|---------------------|----|
| 5. Schalenhalterung | x1 |
| 6. Lenkerhalterung | x1 |
| 7. Gurthalterung | x1 |
| 8. Kugelkopf | x4 |
| 9. Schraube | x3 |

3 Halterungen



Schalenhalterung



Gurthalterung mit Kugelkopf
und Schraube



Lenkerhalterung mit
Kugelkopf und Schraube



Schraube



Kugelkopf mit Winkel
(nur für Gurthalterung)

4 Einleitung

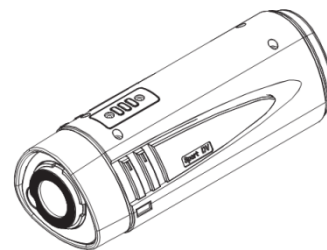
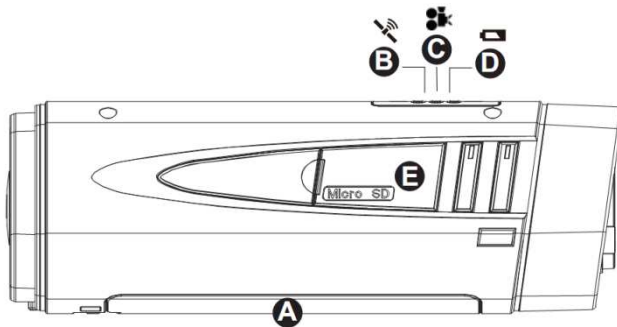

- A. Batteriefach
- B. GPS-Signalanzeige (blau)
- C. Anzeige Videoaufnahme (rot)
- D. Anzeige Batteriespannung (grün)
- E. microSD-Kartenschlitz. Öffnen Sie die Abdeckung, indem Sie diese um 180° gegen den Uhrzeigersinn drehen.
- F. Mikrofon
- G. Ein/Aus-Taste
- H. Spiegel
- I. Objektiv

4.1 Montage

- Montage am Helm

Schritt 1: Setzen Sie die GPS DV in die Schalenhalterung ein.

Schritt 2: Stülpen Sie die Schraube über den Kugelkopf. Drücken Sie den Kugelkopf in die Schalenhalterung, bis er einrastet, dann drehen Sie die Schraube im Uhrzeigersinn, um die Kamera zu fixieren.

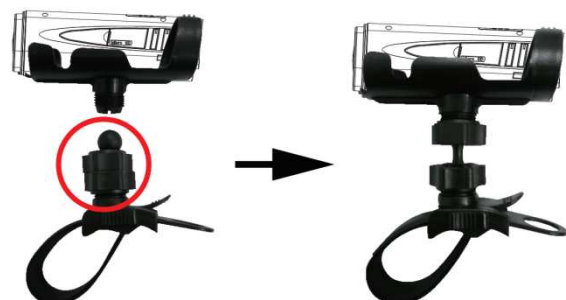
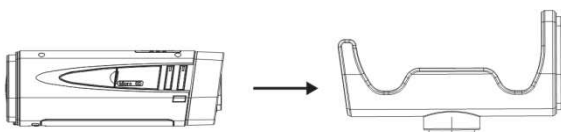

Schritt 3: Befestigen Sie den Gurt fest an der Seite des Helmes. Die genaue Position ist abhängig von Ihrem Helm.



- Montage am Fahrrad

Schritt 4: Setzen Sie den Kugelkopf an der Lenkerhalterung ein und befestigen Sie ihn mit der Schraube.

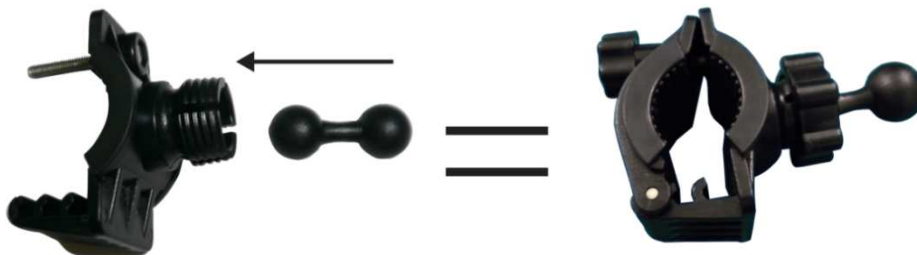

Schritt 5: Die andere Seite des Kugelkopfes muss in die Schalenhalterung eingesetzt werden. Stülpen Sie zuerst die Schraube über den Kugelkopf und drücken Sie ihn in den Halter. Drehen Sie die Schraube im Uhrzeigersinn, um die Halterung zu fixieren.



Schritt 6:

(1) Wie Sie die Größe der Klammer einstellen können, erkennen Sie aus den beiden linken Abbildungen.

(2) Befestigen Sie die Halterung am Lenker und ziehen Sie die Lenkerschraube nach rechts an. Mit der Unterlegscheibe vermeiden Sie, dass sich die Lenkerschraube löst.

4.2 Videoplayer



1. Videodatei laden
2. Letztes Video
3. Rücklauf
4. Wiedergabe
5. Vorlauf
6. Nächstes Video
7. Stopp
8. Pause
9. Einstellungen
10. Wiederholung
11. Lautstärke
12. Dateiliste
13. Geschwindigkeit
14. Entfernung
15. Zeit
16. Längengrad
17. Breitengrad
18. Höhe üNN
19. Kompass
20. Startpunkt
21. Radfahrersymbol
22. Google Maps Karte
23. Karte vergrößern/verkleinern
24. Route
25. Sprache
26. Zeitzone
27. SBAS, siehe nächste Seite.
28. Warnung deaktivieren

25. Sprache

Wählen Sie zwischen Deutsch, Englisch, Japanisch und Chinesisch.

26-28

Diese Optionen werden beim Öffnen des Einstellungsmenüs (9) angezeigt. Sie müssen die SD-Karte in die Kamera einstecken. Ihre Einstellungen, die Sie in diesem Menü vornehmen, werden auf der Karte gespeichert. Die Kamera übernimmt diese Einstellungen, nachdem Sie mit eingesteckter SD-Karte eingeschaltet wird.

26. Zeitzone

Mit dieser Option programmieren Sie die korrekte Zeitzone in die Kamera.

27. SBAS (satellitenbasierte Ergänzungssysteme)

Diese Systeme unterstützen den Empfang von GPS-Signalen und verbessern damit die Genauigkeit des GPS-Empfängers. Die Genauigkeit wird von 10-20m auf in etwa 1-6m gesteigert.

28. Warnung deaktivieren:

Mit dieser Option deaktivieren Sie die Warnungen (3 kurze Signaltöne) für schwache Batteriespannung und mangelnden Speicherplatz.

5 Bedienungshinweise

Vor der Erstbenutzung der Kamera müssen Sie den mitgelieferten Videoplayer installieren. Legen Sie dazu die CD ein und führen Sie *setup.exe* aus. Folgen Sie nun den Anweisungen der Installationsroutine. Anschließend benötigen Sie eine microSD-Karte mit einer Übertragungsrate von mindestens 6MB/s oder mehr und einen Kartenleser. Wenn Sie den Kartenleser an Ihren PC angeschlossen haben und die Speicherkarte eingelegt ist, können Sie im Einstellungsmenü des Players die korrekte Zeitzone einstellen. Diese Einstellungen werden automatisch auf der Speicherkarte abgelegt. Legen Sie nun die Speicherkarte in die Kamera ein und starten Sie diese, dadurch übernimmt die Kamera die gespeicherten Einstellungen.

5.1 Im Freien

1. Setzen Sie die microSD-Karte mit den gespeicherten Einstellungen vom Videoplayer ein.
2. Halten Sie Taste Ein/Aus für 1 Sekunde gedrückt, bis Sie einen kurzen Signaltönen hören (die Anzeigen blinken einmal in folgender Reihenfolge:



3. Die Kamera sucht nun nach einem GPS-Signal. Alle LEDs erlöschen, außer

der Anzeige für das GPS-Signal, die gleichmäßig blau blinkt (📶).

Sobald die Kamera das GPS-Signal findet, hören Sie zwei kurze Signaltöne und die Kamera beginnt mit der Aufnahme.

Die GPS-Anzeige (blau 📶) und die Aufnahmeanzeige (rot 📹) blinken weiterhin.

Bei Erstbenutzung der Kamera kann die Suche bis zu 3 Minuten, manchmal auch länger dauern. Schalten Sie die Kamera nach längerer Zeit erst wieder ein, so dauert die Suche etwa 1 bis 1,5 Minuten. Haben Sie die Kamera erst kürzlich benutzt, so dauert die Suche nur einige Sekunden.

4. Zum Ausschalten halten Sie die Taste Ein/Aus für 3 Sekunden gedrückt. Sie hören einen kurzen und einen langen Signalton und die Kamera schaltet sich aus.

5.2 Im Gebäude

Möchten Sie Video im Gebäude aufnehmen, so findet die Kamera kein GPS-Signal und sucht immer weiter (Im Freien, Schritt 3). In diesem Fall drücken Sie kurz erneut Ein/Aus. Sie hören einen langen und zwei kurze Signaltöne, was den Start der Aufnahme signalisiert.

Bitte beachten Sie

1. Aufzeichnungen, die Sie im Gebäude erstellt haben, werden ohne die GPS-Karte wiedergegeben.
2. Wird zwischendurch ein GPS-Signal empfangen, so wird in den GPS-Aufnahmemodus umgeschaltet.
3. Nähert sich die Speicherkapazität der Speicherkarte dem Ende, so gibt die Kamera drei kurze Signaltöne ab. Dies wiederholt sich für die letzten 10 Minuten alle 2 Minuten.
4. Sie hören die gleichen Warnsignale, wenn die Batterien nahezu erschöpft sind. Ein Signalton ertönt alle 2 Minuten, bis die Spannung der Batterien unter 2 V abgefallen sind, dann wird die Kamera automatisch ausgeschaltet.

6 Störungserkennung

Was muss ich beachten, bevor ich dieses Produkt benutze?

- Bitte beachten Sie: Die microSD-Karte muss eine Übertragungsrate von wenigstens 6 MB/s haben. Die microSD-Karten werden in Klassen eingeteilt. Diese Übertragungsraten finden sich ab Karten der Klasse 6 und aufwärts. Bei Karten mit geringeren Übertragungsraten läuft das aufgezeichnete Video nicht gleichmäßig.
- Setzen Sie die microSD-Karte in Ihren Computer ein und stellen Sie mit dem Videoplayer die korrekte Zeitzone ein, bevor Sie mit der Aufnahme beginnen.
- Wir empfehlen die Benutzung hochwertiger Batterien, um die Aufnahmezeit der Kamera zu verlängern.
- Vergewissern Sie sich, dass das Gerät ein GPS-Signal gefunden hat, wenn Sie aufnehmen. Siehe Kapitel Im Freien für weitere Informationen.
- Decken Sie den oberen Teil der Kamera nicht ab, während sie nach einem GPS-Signal sucht, dort befindet sich die Antenne. Halten Sie die Kamera wie folgt: 
- Zur Anzeige der Videos auf Ihrem Computer muss er mit dem Internet verbunden sein, anderenfalls kann die Kamera die Karteninformationen nicht von Google Maps herunterladen.

Warum benötigt die Kamera mehr als 1,5 Minuten zur Suche nach einem GPS-Signal?

- Bei Erstbenutzung benötigt die Kamera 3 Minuten oder mehr, um ein GPS-Signal zu finden. Der Grund dafür ist, dass die Kamera eine Menge interner Daten aktualisieren muss. Dies betrifft aber nur den ersten Suchvorgang, allen späteren sind deutlich schneller (1 bis 1,5 Minuten).

Die Speicherkarte kann das Video nicht speichern.

- Die Speicherkarte ist voll.
- Der Schreibschutz der Speicherkarte ist aktiviert. Zur Deaktivierung des Schreibschutzes gehen Sie im Datei-Explorer Ihres Betriebssystems zu den Eigenschaften der Speicherkarte.

Die Google Maps Karte wird während der Videowiedergabe nicht geladen.

- Ihr Computer ist nicht mit dem Internet verbunden.
- Die Kamera konnte während der Aufnahme kein GPS-Signal empfangen.

Die Kamera lässt sich nicht einschalten.

- Überprüfen Sie die Batterien. Falls die Batterien zu schwach sind arbeitet die Kamera nicht.
- Vergewissern Sie sich, dass die Speicherkarte eingesteckt ist. Ohne Speicherkarte schaltet sich die Kamera automatisch aus.
- Die Speicherkarte ist voll. Löschen Sie einige ältere Aufnahmen, um Speicherplatz zu schaffen.

7 Gewährleistungs- und Recyclinginformationen

Wir sind verpflichtet, jedem Gerät Informationen über die Entsorgung, über die gesetzlichen Gewährleistungsbestimmungen und die EG Konformitätserklärungen mit Hinweisen über das Benutzen der Geräte in den verschiedenen Ländern beizufügen. Sie finden daher diese Informationen im folgenden Text.

7.1 Gesetzliche Gewährleistung von 2 Jahren nach Kaufdatum

Der Verkäufer dieses Geräts gewährt Ihnen eine gesetzliche Gewährleistung von zwei Jahren nach Kaufdatum des Geräts. Diese Gewährleistung umfasst alle Fehler, die durch defekte Bauteile oder fehlerhafte Funktionen innerhalb der Gewährleistungsfrist auftreten sollten, nicht jedoch Fehler, die auf normaler Abnutzung beruhen, wie z.B. verbrauchte Akkus, Kratzer im Display, Gehäusedefekte, abgebrochene Antennen, sowie Defekte durch äußere Einwirkung, wie Korrosion, Überspannung durch unsachgemäße externe Spannungsversorgung oder Verwendung ungeeigneten Zubehörs. Ebenso sind Fehler von der Gewährleistung ausgeschlossen, die auf nicht bestimmungsgemäßen Umgang mit dem Gerät beruhen.

Bitte wenden Sie sich bei Gewährleistungsansprüchen zunächst unmittelbar an den Händler, bei dem Sie das Gerät erworben haben, oder auch gleich an unseren Servicepartner. Der Händler wird Ihr Gerät entweder reparieren oder austauschen, oder er wird Ihnen eine für das Gerät spezialisierte Serviceadresse nennen.

Falls Sie Ihr Gerät einschicken, vergessen Sie Ihre Kaufquittung als Nachweis über das Kaufdatum nicht und beschreiben Sie bitte den aufgetretenen Fehler möglichst genau.

7.2 Elektroschrottgesezt und Recycling



Europäische Gesetze verbieten das Entsorgen von defekten oder nicht mehr brauchbaren Geräten über den Hausmüll. Sollten Sie eines Tages Ihr Gerät entsorgen wollen, dann geben Sie es bitte nur bei den überall eingerichteten kommunalen Sammelstellen zum Recycling ab. Dieses Sammelsystem wird von der Industrie finanziert und sichert auch die umweltgerechte Entsorgung und das Recycling wertvoller Rohstoffe.

7.3 Serviceanschrift und technische Hotline

PST professional support technologies GmbH
Breitscheider Weg 117a
40885 Ratingen

Die Servicehotline ist unter **01805-012204 (14 Cent p. Minute)** bzw. per e-mail unter **alan-service@ps-tech.de** erreichbar.

Bevor Sie bei einem Problem ein vermeintlich defektes Gerät zurückschicken, können Sie Zeit und Versandkosten sparen, indem Sie zunächst ein paar einfache Tests (siehe Kapitel Störungserkennung) durchführen, oder lassen Sie sich per Hotline helfen.



DV 300 GP



INSTRUCTION MANUAL

www.alan-electronics.de

1 Table of Contents

1	Table of Contents	2
2	Contents	3
3	Mounts	3
4	Introduction	4
4.1	Installation	4
4.2	Video player information:	6
5	User Guide	7
5.1	Outdoor	7
5.2	Indoor	8
6	Trouble Shooting	9
7	Warranty and Recycling Information	11
7.1	2-Year Warranty from Date of Purchase	11
7.2	WEEE and Recycling	11
7.3	Service Address And Technical Hotline (for units sold in Germany)	12

2 Contents

- | | |
|--------------------|----|
| 1. GPS DV | x1 |
| 2. Compact Disk | x1 |
| 3. User Manual | x1 |
| 4. SD Card Adapter | x1 |

Please insert the Micro SD card into the SD Card Adapter. Now you can insert the SD Card Adapter into a Card Reader for reading.

Mounts:

- | | |
|-------------------|----|
| 5. Bracket | x1 |
| 6. Handlebar | x1 |
| 7. Belt | x1 |
| 8. Roller bearing | x4 |
| 9. Screw | x3 |

3 Mounts



Bracket



Belt

With roller bearing and screw



Handlebar

With roller bearing and screw



Screw



Roller bearing with angle.
(for belt only)

4 Introduction

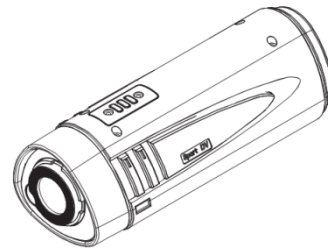
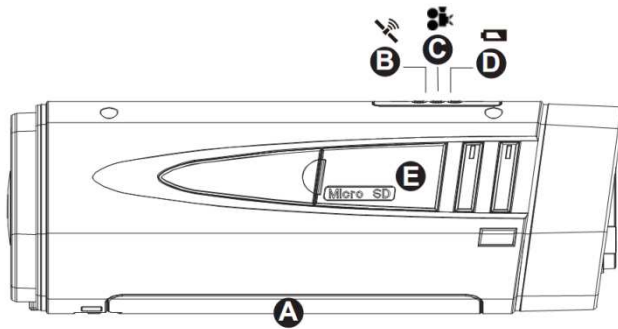

- A. Battery Container
- B. GPS Signal Light (Blue)
- C. Video Recorder Light (Red)
- D. Low Battery Light (Green)
- E. Micro SD card slot. Open the cover by rotating it anticlockwise for 180°.
- F. Microphone
- G. Power On / Off Button
- H. Mirror
- I. Camera Lense

4.1 Installation

- Mount on the Helmet

Step 1: Put the GPS DV into the Bracket

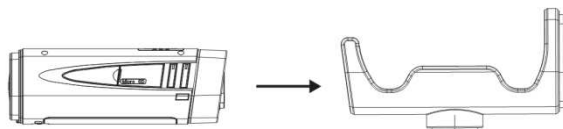

Step 2: Put the screw on the top of belt. Then push the roller bearing into the bracket until it snaps in then rotate the screw clockwise to fix it into position.

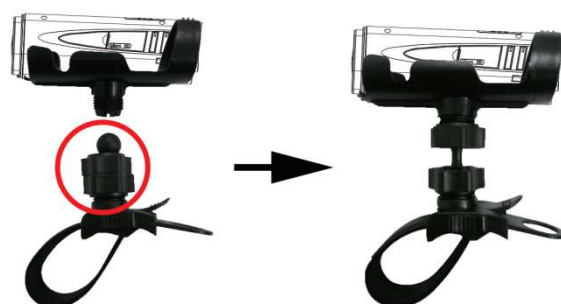

4.2 Video player information:



- | | |
|---------------------|---|
| 1. Load video files | 16. Longitude |
| 2. Last video | 17. Latitude |
| 3. Backward | 18. Altitude |
| 4. Play | 19. Compass |
| 5. Forward | 20. Starting point |
| 6. Next video | 21. Biker icon |
| 7. Stop | 22. Google map |
| 8. Pause | 23. Zoom In / Out the map |
| 9. Setup | 24. Route |
| 10. Repeat | 25. Multiple languages |
| 11. Volume | 26. Time Zone |
| 12. File list | 27. SBAS, please see the next page
for more information. |
| 13. Speed | 28. Disable Warning |
| 14. Distance | |
| 15. Time | |

25. Multiple languages

You can select between English, Japanese and Chinese.

26-28:

These options appear when you open the setup menu (9). You have to insert the SD card which is used in the camera. The settings you make are saved to this memory card. The camera will assume these settings as soon as it is powered up with this SD card.

26. Time Zone:

With this option can program the correct time zone into your camera.

27. SBAS (Satellite Based Augmentation System)

These systems support the reception of the GPS signal and increase the accuracy. The standard GPS accuracy of 10-20m is increased to about 1-6m.







28. Disable Warning:

With this option you disable the warnings (3 short beeps) for low power and running out of memory.

5 User Guide

Before you start using the camera for the first time you should install the supplied video player. To do this please insert the CD into your computer and start *setup.exe*. Then follow the instructions which will guide you through the installation. For the next step you need a microSD card with a transfer rate of 6MB/s or above and a card reader. This is achieved by memory cards with level 6 or above. Now connect your card reader to your computer and insert the memory card. You are now able to enter the setup menu in the video player. Please select the correct time zone and other options you wish to enable. These settings are saved to the memory card. Now insert the memory card into your camera. At the next startup the camera will apply all saved settings.

5.1 Outdoor

1. Insert the Micro SD card on which you saved the settings from the video player.
2. Press the Power on button for about 1 second, you will hear one short beep. (The lights will flash once in this order  →  → .)
3. Now the camera will start searching for a GPS signal. All LED will switch off except the GPS signal light which will flash in blue regularly ().
Once the camera finds the GPS signal you will hear two short beep tones and the camera will start recording.
The GPS light (blue ) and the record light (red ) will keep flashing.

If you start the camera for the very first time the search process can take up 3 minutes and more. If you switch the camera on after a long time it will take about 1 to 1.5 minutes for the search process to finish. And if you have recently recorded it will only take a few seconds.

4. Power OFF: Keep the power button pressed for about 3 seconds. You will hear a short beep followed by a long beep and then the camera will shut down

5.2 Indoor

When you want to take a video indoors the camera won't be able to find any GPS signal and will keep on searching (Outdoor Step 3). In this case you have to shortly press the Power On/Off button again. You will hear one long beep followed by two short beeps which indicate the start of a recording.

Please Note

1. If you use indoor recording the recorded video will playback but without the GPS map.
2. When the product catches a GPS signal, it will switch to the GPS recording mode.
3. If the memory card is almost out of memory the camera will beep shortly three times. This will be repeated every two minutes for the final 10 minutes.
4. The same warning will appear for when the camera is low on battery. It will beep every two minutes until the batteries are below 2V this will shut down the camera immediately.

6 Trouble Shooting

What should I pay attention before I use this product?

- Please Note: The micro SD card has to be at least a level 6 card with a transmission rate of 6 MB/s or above. Otherwise the recorded videos will not run smoothly.
- Please insert the micro SD card into your computer and set up the correct time zone with the video player before you start recording.
- We recommend using high quality batteries this will increase the operation time of the camera.
- Check if the product has found the GPS signal when you start recording. See Chapter 5.1 for more information.
- Please do not cover the top of the camera while it is searching for a GPS signal. Since this is where the antenna is located. Please hold the camera like that:

- If you want to watch the videos on your computer make sure that your computer is linked to the internet. Otherwise the camera can't download the map information from Google Maps.

Why does the camera spend more than 1.5 min to search for the GPS signal?

- If you start the camera for the very first time it will take 3 minutes or more to find the GPS signal. The reason is that the camera has to update a lot of internal data. The following start-ups will be faster (1-1.5 min).

The memory card can't store the video.

- The memory card is already full.
- The write protection on the memory is enabled. To disable the write protection you have to open the properties of the memory card in the file explorer of your OS.

The Google map is not loaded while playing a video.

- Your computer is not connected to the internet.
- The camera did not catch the GPS signal during recording.

The camera does not power on.

- Please check the batteries. If the batteries are low on power the camera can't work.
- Please check if the memory card is inserted. Without a memory card the camera is automatically switching off.
- The memory card is full. Please delete some old movies to create some free space.

7 Warranty and Recycling Information

We are legally obliged to include disposal and warranty information as well as EU declaration of conformity with the use instructions in different countries for every unit. Please find this information on the following pages.

7.1 2-Year Warranty from Date of Purchase

The manufacturer/retailer guarantees this product for two years from date of purchase. This warranty includes all malfunctions caused by defective components or incorrect functions within the warranty period excluding wear and tear, such as exhausted batteries, scratches on the display, defective casing, broken antenna and defects due to external effects such as corrosion, over voltage through improper external power supply or the use of unsuitable accessories. Defects due to unintended use are also excluded from the warranty.

Please contact your local dealer for warranty claims. The dealer will repair or exchange the product or forward it to an authorized service center.

You can also contact our service partner directly. Please include your proof of purchase with the product and describe the malfunction as clearly as possible.

7.2 WEEE and Recycling



The European laws do not allow any more the disposal of old or defective electric or electronic devices with the household waste. Return your product to a municipal collection point for recycling to dispose of it. This system is financed by the industry and ensures environmentally responsible disposal and the recycling of valuable raw materials.

7.3 Service Address And Technical Hotline (for units sold in Germany)

PST professional support technologies GmbH

Breitscheider Weg 117a

D - 40885 Ratingen

Contact our service hotline by phone **01805-012204 (14 cent/minute from German fixed network)** or e-mail at **alan-service@ps-tech.de**.

Before returning a product please check the chapter "Troubleshooting" for some easy steps and tests or contact our hotline.



DV 300 GP



Manuel de l'utilisateur
www.alan-electronics.de

1 Table des matières

1	Table des matières	2
2	Sommaire	3
3	Supports	3
4	Introduction	4
4.1	Installation	4
4.2	Informations sur le lecteur vidéo :	6
5	Manuel d'utilisation	7
5.1	Usage extérieur	7
5.2	Usage intérieur	8
6	Dépannage	9
7	Information importante	11
7.1	Deux ans de garantie à compter de la date d'achat	11
7.2	Déchets d'Equipements Electriques et Electroniques (DEEE) et recyclage	11
7.3	Adresse du service d'assistance téléphonique (en Allemagne)	11

2 Sommaire

- | | |
|------------------------|----|
| 1. GPS DV | x1 |
| 2. CD | x1 |
| 3. Guide d'utilisation | x1 |
| 4. SD carte adaptateur | x1 |

Insérez la carte Micro SD dans l'adaptateur de cartes SD. Vous pouvez ensuite insérer l'adaptateur de cartes SD dans un lecteur de cartes.

Supports :

- | | |
|-------------------------|----|
| 5. Support | x1 |
| 6. Guidon | x1 |
| 7. Ceinture | x1 |
| 8. Roulement à rouleaux | x4 |
| 9. Boulon | x3 |

3 Supports



Support



Ceinture avec roulements à rouleaux et boulon



Guidon avec roulements à rouleaux et boulon



Boulon



Roulement à rouleaux avec angle
(Pour la ceinture seulement)

4 Introduction

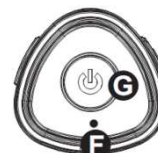
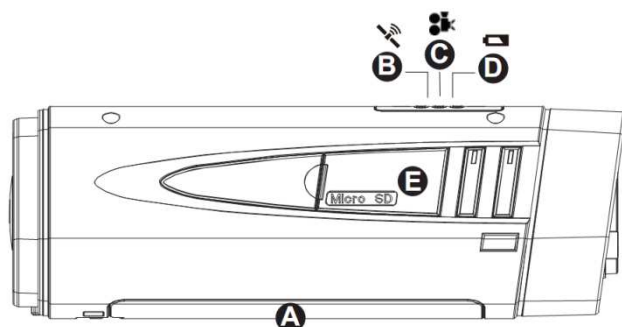

- A. Compartiment des piles
- B. Signal lumineux GPS (bleu)
- C. Lumière de l'enregistreur vidéo (Rouge)
- D. Piles faibles (vert)
- E. Fente pour carte Micro SD. Tournez le couvercle dans le sens antihoraire de 180° pour l'ouvrir.
- F. Micro
- G. Touche Marche/Arrêt
- H. Miroir
- I. Objectif de la caméra

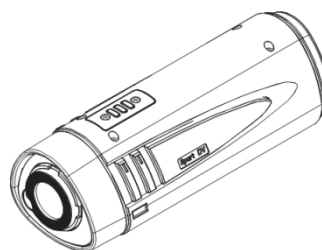

4.1 Installation

- Montage sur casque

Étape 1 : Placez le GPS DV dans le support

Étape 2 : Mettez le boulon au dessus de la ceinture. Puis poussez le roulement à rouleaux dans le support jusqu'à ce qu'il s'enclenche puis tourner le boulon dans le sens horaire pour le fixer en place.

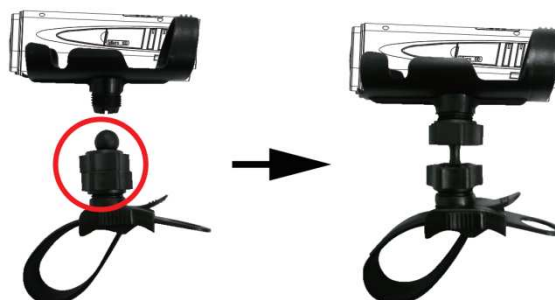
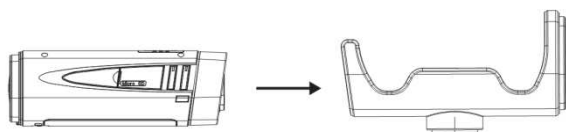

Étape 3 : Bien fixer la ceinture sur le côté du casque.



- Montage sur vélo

Étape 4 : Mettez le roulement à rouleaux dans le support de guidon, et le fixez-le en place à l'aide du boulon.

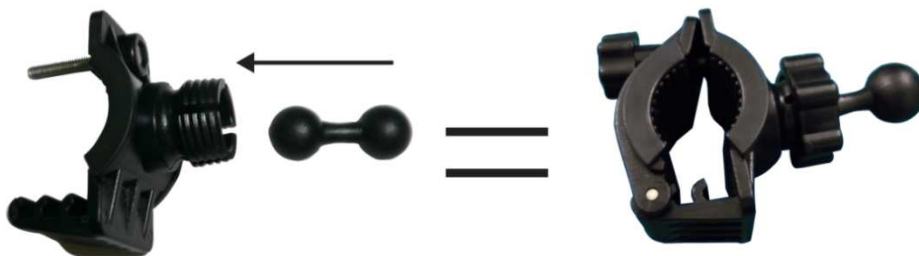

Étape 5 : L'autre côté du roulement à rouleaux doit être placé dans le support. Pour cela, vous mettez le boulon au dessus du roulement à rouleaux et vous le poussez dans le support. Vous pouvez maintenant le fixer avec le boulon en le tournant dans le sens horaire.

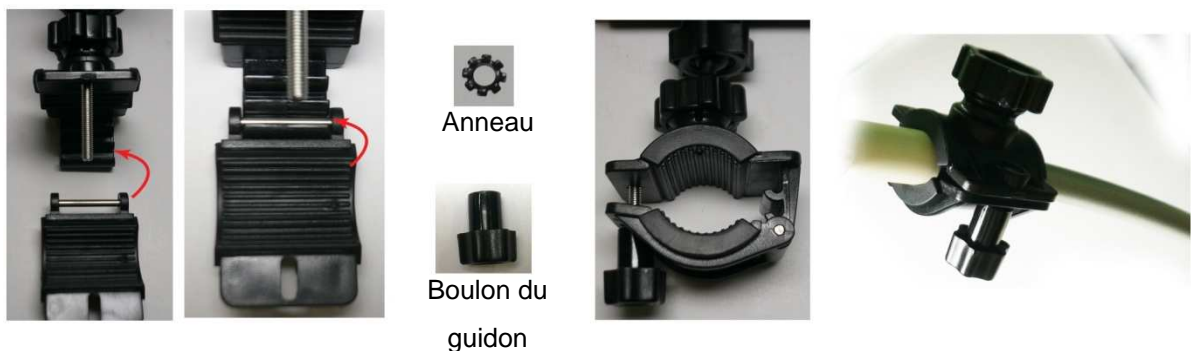

Étape 6 :

- (1) Vous pouvez changer la largeur de la pince à l'aide de différents crochets. (Voir les deux photos sur la gauche)
- (2) Fixez le support sur le guidon en tournant le boulon du guidon dans le sens horaire. Utilisez l'anneau pour empêcher le boulon de se desserrer du guidon.

4.2 Informations sur le lecteur vidéo :



- | | |
|-------------------------------|------------------------------------|
| 1. Charger des fichiers vidéo | 15. Temps |
| 2. Dernière vidéo | 16. Longitude |
| 3. Précédent | 17. Latitude |
| 4. Lecture | 18. Altitude |
| 5. Suivant | 19. Boussole |
| 6. Vidéo suivante | 20. Point de départ |
| 7. Stop | 21. Icône de motocycliste |
| 8. Pause | 22. Google Maps |
| 9. Configuration | 23. Zoom avant/arrière de la carte |
| 10. Répéter | 24. Trajet |
| 11. Volume | 25. Plusieurs langues |
| 12. Liste de fichiers | 26. Fuseau horaire |
| 13. vitesses | 27. SBAS |
| 14. Distance | 28. Désactiver l'alerte |

25. Plusieurs langues

Vous pouvez choisir entre Anglais, Japonais et Chinois.

26-28:

Ces options apparaissent lorsque vous ouvrez le menu de configuration (9). Vous devez insérer la carte SD qui est utilisée pour la caméra. Les réglages que vous effectuez sont enregistrés dans cette carte mémoire. La caméra adopte ces paramètres dès qu'elle est mise sous tension avec cette carte SD.

26. Fuseau horaire :

Cette option permet de programmer le bon fuseau horaire dans votre caméra.

27. SBAS (Extension du GPS pour la navigation aérienne)

Ces systèmes peuvent recevoir des signaux GPS et augmentent ainsi la précision. La précision GPS standard de 10-20m passe à environ 1-6m.



28. Désactiver l'alerte :

Cette option permet de désactiver les alertes (3 bips courts) pour piles faibles et ou insuffisance de mémoire.

5 Manuel d'utilisation

Avant de commencer à utiliser la caméra pour la première fois, vous devez installer le lecteur vidéo fourni. Pour cela, insérez le CD dans votre ordinateur et lancez le programme *setup.exe*. Suivez ensuite les instructions qui vous guideront tout le long de l'installation. Pour l'étape suivante vous aurez besoin d'un lecteur de cartes et d'une carte microSD avec un taux de transfert de 6 Mo/s ou plus. Il s'agit des cartes mémoire de niveau 6 ou supérieur. Connectez à présent votre lecteur de cartes à votre ordinateur et insérez la carte mémoire. A présent vous pouvez accéder au menu de configuration du lecteur vidéo. Sélectionnez le bon fuseau horaire et d'autres options que vous souhaitez activer. Ces paramètres sont sauvegardés sur la carte mémoire. Insérez ensuite la carte mémoire dans votre caméra. Au prochain démarrage, la caméra applique tous les paramètres sauvegardés.

5.1 Usage extérieur

1. Insérez la carte Micro SD sur laquelle vous avez enregistré les paramètres du lecteur vidéo.
2. Appuyez sur la touche Marche/Arrêt pendant environ 1 seconde, vous entendrez un bip court. (Les témoins se mettent à clignoter une fois dans cet ordre  →  → .)
3. Maintenant, la caméra se met à rechercher un signal GPS. Tous les témoins s'éteignent sauf le témoin du signal GPS qui reste clignotant en bleu

régulièrement (📶).

Une fois la caméra trouve le signal GPS, vous entendrez deux bips courts et la caméra commence à enregistrer.

Le témoin GPS (bleu 📶) et le témoin Enregistrer (rouge 📹) se mettent à clignoter.

Si vous démarrez votre caméra pour la première fois le processus de recherche peut prendre jusqu'à 3 minutes et plus. Si vous allumez la caméra après une longue période, il faudra environ 1 à 1,5 minutes pour que le processus de recherche se termine. Et si vous avez récemment enregistré, il ne prendra que quelques secondes.

1. Eteindre : Maintenez enfoncée la touche Marche/Arrêt pendant environ 3 secondes. Vous entendez un bip court suivi d'un bip long et puis la caméra s'éteint.

5.2 Usage intérieur

Lorsque vous voulez prendre une vidéo à l'intérieur, la caméra ne sera pas en mesure de trouver un signal GPS et continuera à chercher (usage extérieur étape 3). Dans ce cas, vous devez appuyez à nouveau brièvement sur la touche Marche/Arrêt. Vous entendez un bip long suivi de deux bips courts qui marquent le début de l'enregistrement.

Remarque

1. Si vous effectuez un enregistrement à l'intérieur, la vidéo enregistrée sera lue, mais sans la carte GPS.
2. Lorsque l'appareil capte un signal GPS, il passe en mode d'enregistrement GPS.
3. Si la carte mémoire est presque pleine, la camera émet trois bips courts. Cette alerte sera répétée toutes les deux minutes pendant les 10 dernières minutes.
4. La même alerte apparaît lorsque les piles de la camera sont faibles. Elle émet un bip toutes les deux minutes jusqu'à ce que les piles descendent sous 2V, ce qui force l'arrêt immédiat de la caméra.

6 Dépannage

A quoi dois-je faire attention avant d'utiliser cet appareil ?

- Remarque : La carte micro SD doit être d'au moins de niveau de 6 avec un taux de transfert de 6 Mo/s ou plus. Autrement, les vidéos enregistrées ne seront pas fluides.
- Insérez la carte micro SD dans votre ordinateur et fixez le fuseau horaire approprié avec le lecteur vidéo avant de commencer à enregistrer.
- Nous recommandons d'utiliser des piles de haute qualité pour augmenter l'autonomie de fonctionnement de la caméra.
- Vérifiez si l'appareil a trouvé un signal GPS avant de commencer l'enregistrement. Consultez le chapitre 5.1 pour plus d'informations.
- Ne couvrez pas le haut de la caméra lorsqu'elle est à la recherche d'un signal GPS. Car c'est là que l'antenne est placée. Tenez la caméra comme ça :

- Si vous voulez regarder les vidéos sur votre ordinateur, veillez à ce que votre ordinateur soit connecté à Internet. Autrement, la caméra ne peut pas télécharger les données cartographiques à partir de Google Maps.

Pourquoi la caméra prend plus de 1,5 min pour rechercher un signal GPS ?

- Si vous démarrez la caméra pour la première fois il faudra 3 minutes ou plus pour qu'elle trouve un signal GPS. La raison en est que la caméra doit mettre à jour un grand nombre de données internes. Les démarrages ultérieurs seront plus rapides (1 à 1,5 min).

La carte mémoire ne peut pas stocker la vidéo.

- La carte mémoire est déjà pleine.
- La protection en écriture sur la carte mémoire est activée. Pour désactiver la protection en écriture, vous devez ouvrir les propriétés de la carte mémoire dans l'explorateur de fichiers de votre système d'exploitation.

La carte Google n'est pas chargée lors de lecture vidéo.

- Votre ordinateur n'est pas connecté à Internet.
- La caméra n'a pas capté de signal GPS pendant l'enregistrement.

La caméra ne s'allume pas.

- Vérifiez les piles. Si les piles sont faibles la caméra ne peut pas marcher.
- Vérifiez si la carte mémoire est insérée. Sans une carte mémoire, la caméra s'éteint automatiquement.
- La carte mémoire est pleine. Supprimez certains fichiers pour libérer de l'espace.

7 Information importante

Nous sommes légalement tenus d'inclure les dispositions et les informations de garantie et la déclaration de conformité de l'UE avec le mode d'emploi de chaque unité, et ce dans la langue de chaque pays.

Veillez trouver ces informations dans les pages suivantes.

7.1 Deux ans de garantie à compter de la date d'achat

Le Fabricant/revendeur garantit ce produit pour deux ans à compter de la date d'achat. Cette garantie couvre tout dysfonctionnement dû à une défaillance des composants ou à des fonctions incorrectes pendant la période de la garantie à l'exception des pièces d'usure, telles que batteries, égratignures de l'écran, défectuosité du boîtier, rupture de l'antenne et les défaillances dues à des raisons extérieures telles que corrosion, surtension à cause d'une source d'alimentation externe inappropriée ou l'utilisation d'accessoires inadéquats. La garantie ne couvre pas les défaillances dues à un usage non prévu. Contactez votre revendeur local pour réclamation sous garantie. Le revendeur réparera/remplacera ou envoie le produit à un centre de service agréé.

Vous pouvez également contacter directement notre station de réparation agréée. Incluez la preuve d'achat avec le produit et décrivez l'anomalie de la façon la plus précise.

7.2 Déchets d'Equipements Electriques et Electroniques (DEEE) et recyclage



La loi Européennes ne permet pas la mise au rebus des équipements électriques et électroniques usagés avec les ordures ménagères. Ramenez votre produit à un centre de collecte municipal pour être recyclé. Ce système de collecte est financé par les industriels pour garantir l'élimination respectueuse de l'environnement et le recyclage de matières premières précieuses.

7.3 Adresse du service d'assistance téléphonique (en Allemagne)

PST professional support technologies GmbH
Breitscheider Weg 117a
40885 Ratingen

Contactez notre service d'assistance téléphonique par téléphone au **01805-012204** (14 cent/minute en Allemagne seulement) ou par courriel au

alan-service@ps-tech.de

Avant de retourner le produit consultez le chapitre “Dépannage” pour vous aidera à effectuer certains tests faciles, sinon contactez notre service d'assistance téléphonique.